

FI

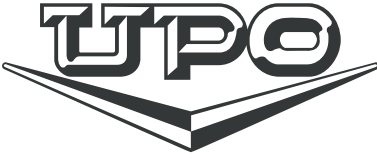

YKSITYISKOHTAISET OHJEET

JÄÄKAAPPIPAKASTIMEN
KÄYTTÄMISEKSI

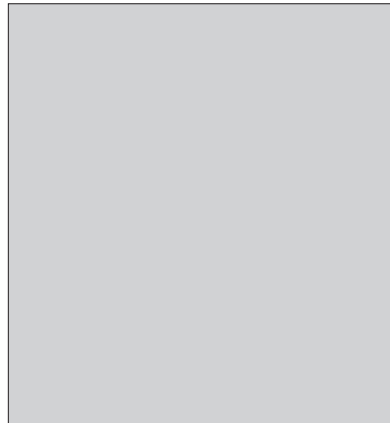
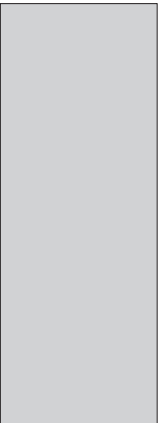
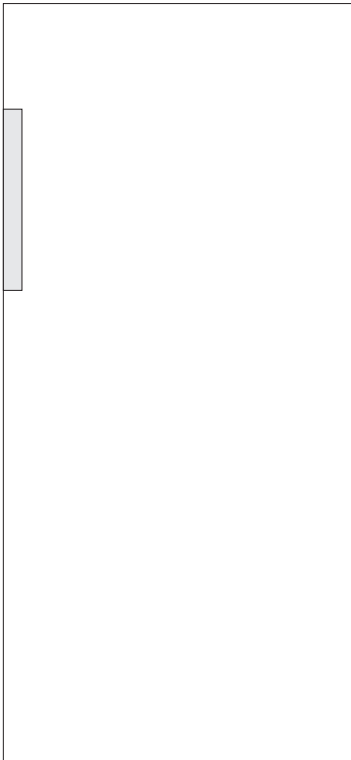
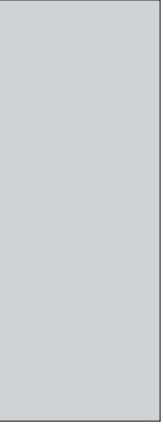

Kiitämme sinua osoittamastasi luottamuksesta ostaessasi laitteemme, joka on suunniteltu helpottamaan elämääsi. Helpottaaksemme laitteen käyttöä toimitamme laitteen mukana yksityiskohtaiset käyttöohjeet sekä erilliset asennusohjeet. Niiden tarkoitus on auttaa sinua tutustumaan uuteen laitteeseesi mahdollisimman nopeasti.

Toivomme sinun saavan paljon iloa laitteen käytöstä.

Tämä tuote on tarkoitettu vain kotitalouskäyttöön.

Jääkaappi on tarkoitettu tuoreiden ruokatarvikkeiden säilyttämiseen yli 0 °C:n lämpötilassa.

Pakastin on tarkoitettu tuoreiden ruokatarvikkeiden pakastamiseen ja pitkäaikaiseen säilyttämiseen (jopa yhden vuoden ajan elintarvikkeen tyypistä riippuen).

Vieraile verkkosivuillamme, missä voit syöttää vastaavaan kenttään laitteen arvokilpeen merkityn mallinumeron löytääksesi yksityiskohtaisen kuvauksen laitteestasi, käyttöön liittyviä vinkkejä, apua vianetsintään, huoltotietoja, käyttöohjeet jne.



<http://www.upo.fi>



Tärkeä varoitus

SISÄLLYSLUETTELO

4 TÄRKEITÄ HUOMAUTUKSIA JA VAROTOIMENPITEITÄ

4 Turva- ja varoitustiedot

JOHDANTO

11 UUDEN LAITTEESI ASENNUS

14 LAITTEEN SELOSTUS

15 OVEN AVAUTUMISSUUNNAN VAIHTAMINEN

21 NÄYTÖN OHJAUS

23 LAITTEEN KÄYTTÖ

LAITTEEN
KUVAAUS

27 KÄYTÄNNÖLLISIÄ VINKKEJÄ JA OHJEITA

29 PUHDISTUS JA HOITO

LAITTEEN
SULATTAMINEN
JA
PUHDISTAMINEN

31 VIANETSINTÄ

33 LAITTEEN HÄVITTÄMINEN

SEKALAISTA

TÄRKEITÄ HUOMAUTUKSIA JA VAROTOIMENPITEITÄ



TURVA- JA VAROITUSTIEDOT

Lue tämä käyttöopas – myös sen vinkit ja varoitukset – huolellisesti ennen laitteen asennusta ja ensimmäistä käyttökertaa oman turvallisuutesi ja oikean käytön varmistamiseksi. Turhien virheiden ja tapaturmien välttämiseksi on tärkeää varmistaa, että kaikki laitetta käyttävät henkilöt ovat perehtyneet sen käyttöön ja turvaominaisuuksiin. Talleta nämä ohjeet ja varmista, että ne seuraavat laitetta, jos sitä siirretään tai jos se myydään, jotta kaikki käyttäjät sen elinkaaren aikana ovat asianmukaisesti perillä sen käyttö- ja turvaohjeista.

Noudata näiden käyttöohjeiden varotoimia ihmishenkien ja omaisuuden turvaamiseksi, sillä valmistaja ei ole vastuussa laiminlyöntien aiheuttamista vahingoista.

Lasten ja muutoin turvattomien henkilöiden turvallisuus

EN-standardin mukaisesti

Tätä laitetta voivat käyttää 8-vuotiaat tai sitä vanhemmat lapset ja henkilöt, joilla on alentunut fyysinen, aistitoimintoihin liittyvä tai henkinen toimintakyky tai joilta puuttuu kokemusta ja tietoa, jos heitä valvotaan asianmukaisesti tai heille on annettu opastusta laitteen turvallisesti käyttämiseksi ja he ymmärtävät siihen liittyvät vaarat. Lapset eivät saa leikkiä laitteella. Lapset eivät saa suorittaa puhdistukseen tai huoltoon liittyviä töitä ilman valvontaa.

3–8-vuotiaat lapset saavat täyttää ja tyhjentää jääkappia.

IEC-standardin mukaisesti

Laitetta ei ole tarkoitettu lasten tai sellaisten henkilöiden käyttöön, joiden fyysinen tai henkinen toimintakyky on rajoittunut tai joilla ei ole kokemusta tai tietoa laitteen käytöstä muutoin kuin heidän turvallisuudestaan vastaavan henkilön valvonnassa tai opastuksella.

- Pidä kaikki pakkausmateriaalit lasten ulottumattomissa tukehtumisvaaran vuoksi.
- Jos hävität laitteen, vedä pistoke pistorasiasta, katkaise liitântäkaapeli (mahdollisimman läheltä laitetta) ja irrota ovi, etteivät lapset saa sähköiskua leikkiessään tai jää vangiksi laitteen sisään.
- Jos tällä laitteella, jossa on magneettiset ovitiivisteet, korvataan vanha laite, jonka ovesa tai kannessa on jousilukko (salpa), varmista, että jousi on tehty käyttökelpottomaksi, ennen kuin hävität vanhan laitteen. Näin estät sitä muuttumassa hengenvaaralliseksi ansaksi lapsille.



Yleinen turvallisuus

- **VAROITUS** Tämä laite on tarkoitettu käytettäväksi kotitalouksissa ja sellaisissa kuin:
 - henkilökunnan keittiöissä kaupoissa, toimistoissa ja muissa työympäristöissä;
 - maataloissa ja asiakkaiden käyttöön hotelleissa, motelleissa ja muissa asumistyyppisissä ympäristöissä;
 - majointus ja aamiainen -tyyppisissä ympäristöissä;
 - pitopalvelutoiminnassa tai vastaavissa käyttökohteissa, jotka eivät kuulu vähittäismyynnin piiriin.

- VAROITUS Älä säilytä laitteessa räjähdysherkkiä aineita, kuten syttyviä ponnekaasuja sisältäviä tölkkejä.
- VAROITUS Jos virtajohto on vaurioitunut, se on vaihdettava valmistajan, sen valtuuttaman huoltoyrityksen tai vastaavan pätevän henkilön toimesta vaarojen välttämiseksi.
- VAROITUS Pidä laitteen kotelossa tai sen sisärakenteissa olevat tuuletusaukot vapaina esteistä.
- VAROITUS Älä käytä mekaanisia apuvälineitä tai muita kuin valmistajan suosittelemia tapoja sulatuksen nopeuttamiseksi.
- VAROITUS Älä vaurioita kylmäaineen kiertoa.
- VAROITUS Älä käytä sähkölaitteita laitteen ruokien säilytyslokeroiden sisällä, elleivät ne ole valmistajan suosittelemaa tyyppiä.
- VAROITUS Kylmäaine ja eristeen vaahdotuskaasu ovat palavia kaasuja. Laitteen saa hävittää ainoastaan valtuutetussa jätehuoltokeskuksessa. Älä altista liekeille.
- VAROITUS Varmista laitetta sijoittaessasi, ettei virtajohto puristu eikä vahingoitu.
- VAROITUS Älä sijoita laitteen taakse useampiosaisia haaroittimia tai jatkojohtoja.

Ledin vaihtaminen

- VAROITUS Käyttäjä ei saa vaihtaa LED-valoa itse! Jos LED-valo on vahingoittunut, käänny asiakaspalvelun puoleen.

Kylmäaine

Laitteen kylmäainepiirissä kiertää kylmäaineena isobuteenia (R600a). Se on hyvin ympäristömyötäistä luonnonkaasua, joskin tulenarkaa. Varmista, ettei mikään kylmäainepiirin osa vahingoitu laitteen kuljetuksen ja asennuksen aikana.

Kylmäaine (R600a) on syttyvää.

- **VAROITUS** Jääkaapit sisältävät kylmäainetta ja eristekaasuja. Kylmäaine ja kaasut on hävitettävä ammattilaisten toimesta, sillä ne voivat aiheuttaa silmävaurioita tai tulipalon. Varmista, ettei kylmäainepiirin putkisto ei ole vahingoittunut, kun luovutat kaapin hävitettäväksi asianmukaisesti.



VAROITUS! Tulipalon vaara / syttyviä materiaaleja.

Jos kylmäainepiiri vahingoittuu:

- pidä avotuli ja syttymislähteet loitolla.
- tuuleta laitteen sijaintitila perusteellisesti.

Tuotteen eritelmien tai tuotteen muuttaminen millä tahansa tavalla on vaarallista.

Johdon vaurio voi aiheuttaa oikosulun, tulipalon ja/tai sähköiskun.



Sähköturvallisuus

- Virtajohtoa ei saa jatkaa.
- Varmista, ettei pistoke ole puristunut eikä vaurioitunut. Puristunut tai vaurioitunut pistoke voi ylikuumentua ja aiheuttaa tulipalon.
- Varmista, että pääset käsiksi laitteen pistokkeeseen.
- Älä vedä virtajohdosta.
- Jos pistorasia on löysällä, älä työnnä pistoketta pistorasiaan. Sähköiskun tai tulipalon vaara.
- Laitetta ei saa käyttää ilman sisävalaistuksen lampun suojusta.
- Jääkaapin saa kytkeä ainoastaan yksivaiheiseen vaihtovirtaan, jonka jännite on 220~240 V / 50 Hz. Jos käyttäjän verkkovirran jännitevaihtelut ovat edellä

mainittua vaihteluväliä suuremmat, käytä jääkaapin yhteydessä automaattista jännitteensäätäjää, jonka teho on yli 350 W. Jääkaapille on varattava oma pistorasia, johon ei saa kytkeä muita sähkölaitteita. Pistorasian on oltava maadoitettu.

Päivittäinen käyttö

- Älä säilytä laitteessa syttyviä kaasuja tai nesteitä räjähdysvaaran vuoksi.
- Älä käytä laitteen sisällä mitään sähkölaitteita (esim. jäätelökonetta, vatkainta tms.).
- Kun irrotat pistokkeen pistorasiasta, älä vedä johdosta.
- Älä aseta kuumia esineitä laitteen muoviosien lähetyville.
- Älä aseta elintarvikkeita suoraan takaseinän ilman ulostuloaukkoa vasten.
- Säilytä valmiiksi pakattuja pakasteita pakasteiden valmistajien ohjeiden mukaisesti.
- Noudata laitteiden valmistajien säilytysohjeita tarkasti. Tarkista säilytystä koskevat ohjeet.
- Älä sijoita hiilihapotettuja tai kuplivia juomia pakastinosaan, koska astiaan syntyy painetta, joka voi aiheuttaa räjähdyksen ja laitevaurioita.
- Pakasteet voivat aiheuttaa paleltumia, jos ne syödään suoraan pakastinosasta.
- Älä sijoita laitetta suoraan auringonvaloon.
- Pidä palavat kynttilät, lamput ja muut avoliekin sisältävät esineet loitolla laitteesta, ettei se syty palamaan.
- Laite on tarkoitettu elintarvikkeiden ja/tai juomien säilytykseen normaalissa kotitaloudessa, kuten tässä käyttöohjekirjassa on selvitetty. Laite on painava. Ole varovainen siirtäessäsi sitä.
- Älä siirrä äläkä kosketa pakastinosassa olevia tuotteita, jos kätesi ovat märät/kosteat, koska ihosi voi rikkoutua tai voit saada paleltumia.
- Älä koskaan seiso alustan, hyllyjen, ovien päällä äläkä

käytä niitä askelmina.

- Sulanutta pakastetta ei saa jäädyttää uudelleen.
- Älä nauti mehujäätä tai jääkuutioita suoraan pakastimesta, sillä ne voivat aiheuttaa paleltumia suuhun ja huuliin.
- Älä ylikuormita oven hyllyjä äläkä sijoita liikaa elintarvikkeita vihanneslokeroihin, etteivät tuotteet putoa ja aiheuta vammoja tai laitevaurioita.
- VAROITUS - Ruoka on pakattava pusseihin ennen sen laittamista jääkaappiin. Nesteitä on säilytettävä pulloihissa tai suljetuissa astioissa roiskumisen välttämiseksi, koska tuote on rakenteeltaan sellainen, että sitä ei ole helppo puhdistaa.

Varoitus!

Hoito ja puhdistus

- Sammuta laite ja irrota pistoke pistorasiasta ennen huoltoa.
- Älä puhdista laitetta metallinesineillä, höyrypesurilla, eteerisellä öljyllä, orgaanisilla liuottimilla tai hankausaineilla.
- Älä irrota huurretta terävillä esineillä. Käytä muovista kaavinta.

Asennus Tärkeää!

- Noudata sähköliitännän osalta tiukasti tässä käsikirjassa asetettuja ohjeita.
- Pura laite pakkauksesta ja tarkista, ettei siinä ole vaurioita. Älä kytke laitetta, jos siinä vaurioita. Ilmoita mahdolliset vauriot välittömästi ostopaikkaan. Säilytä pakkaus tässä tapauksessa.
- On suositeltavaa odottaa ainakin neljä tuntia, ennen kuin kytket laitteen, jotta öljy valuu takaisin kompressoriin.
- Laitteen ympärille on jätettävä riittävä ilmankierto, muutoin laite ylikuumenee. Varmista riittävä ilmanvaihto

noudattamalla asennusohjeita. Mikäli mahdollista, tuotteen takaseinää ei saa sijoittaa liian lähelle seinää, jotta lämpenevät osat (kompessorori, lauhdutin) eivät kosketa sitä. Torju tulipalon vaara noudattamalla asennusohjeita.

- Laitetta ei saa sijoittaa lämpöpattereiden tai liesien lähelle.
- Pistokkeeseen on päästävä helposti käsiksi laitteen asennuksen jälkeenkin.

Huolto

- Laitteen huoltamiseksi tarvittavat mahdolliset sähkötyöt saa suorittaa pätevä sähkösaentaja tai valtuutettu henkilö.
- Tuotetta saa huoltaa vain valtuutettu huolto, ja huollossa on käytettävä ainoastaan alkuperäisiä varaosia,
 - 1) jos laite on huurtumaton.
 - 2) jos laitteessa pakastinosa.

UUDEN LAITTEESI ASENNUS

- Tutustu seuraaviin vinkkeihin ennen laitteen ensimmäistä käyttökertaa.

Laitteen ilmanvaihto

Jäähdytysjärjestelmän tehokkuuden parantamiseksi ja energian säästämiseksi laitteen ympärillä on huolehdittava hyvästä ilmanvaihdosta lämmön johtamiseksi pois. Tämän vuoksi jääkaapin ympärille on jätettävä riittävästi tyhjää tilaa. Suositus: On suositeltavaa jättää 50–70 mm väliä laitteen takaseinästä seinään, ainakin 100 mm sen yläpuolelle, ainakin 100 mm sen sivulta seinään ja eteen riittävä tila, jotta ovet aukeavat 160°. Katso seuraavat kaaviot:

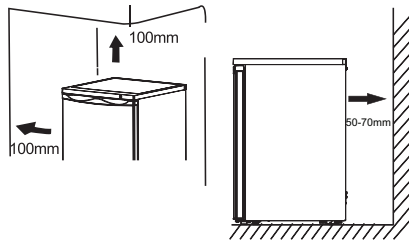

Huomaa:

- Tämä laite toimii asianmukaisesti ilmastoluokissa N–T. Se ei välttämättä toimi kunnolla, jos lämpötila pysyy pitkään ilmoitetun alueen ylä- tai alapuolella.

Ilmastoluokka	Ympäristön lämpötila
SN	+10 °C - +32 °C
N	+16 °C - +32 °C
ST	+16 °C - +38 °C
T	+16 °C - +43 °C

- Sijoita laite kuivaan paikkaan kosteusvahinkojen välttämiseksi.
- Pidä laite poissa suorasta auringonvalosta, sateesta ja pakkasesta. Sijoita laite kauas lämmönlähteistä, kuten kamiinoista, takoista tai lämmittimistä.

Kumituen asentaminen

Laitteen mukana toimitetussa muovipussissa olevan ruuvin avulla nämä lisävarusteet voidaan asentaa seuraavasti.

Huomaa:

Normaalikäytössä näitä lisävarusteita ei tarvitse asentaa.

Ainoastaan ääriolosuhteissa, jolloin kaappi on tyhjä ja oveen kohdistuu kokonaispainoltaan 15 kg:n kuorma ja ovi avataan noin 90 astetta, jääkaappi voi olla vaarassa kaatua. Tällöin laitteen tasapainottamiseksi on kiinnitettävä kuminen tukityyny alempaan pohjatukeen.

1. Kallista laitetta, jotta löydät ruuvi-aukon alemman pohjatuen vasemmalta puolelta.

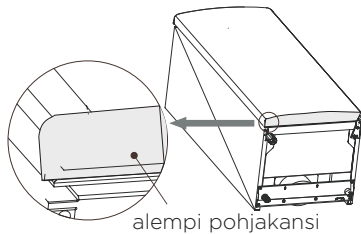

2. Aseta ruuvi kumisen tukityynyn reikään.

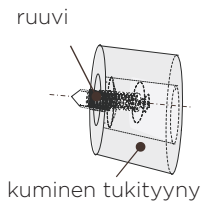

3. Kohdista ruuvi alemman pohjatuen reikään. Kiinnitä kuminen tukityyny pohjatukeen tiukasti (itse hankkimallasi) ristipäisellä ruuvimeisselillä.

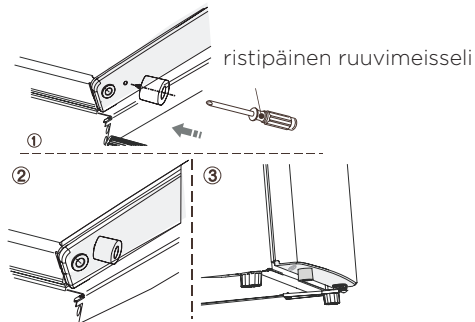

Laitteen vaaitus

Laitteen tulisi olla vaakasuorassa tärinän välttämiseksi. Jotta laite olisi vaakasuorassa, sen on oltava pystyasennossa ja sen molempien säätöjalkojen on oltava tukevasti lattiaa vasten. Voit myös mukauttaa laitteen asentoa ruuvaamalla sopivasti edessä olevaa säätöjalkaa (sormilla tai soveltuvalla avaimella).

Sähköliitäntä

Varoitus! Tämän laitteen asentamiseksi edellytettävät sähkötyöt saa suorittaa vain pätevä tai valtuutettu henkilöstö.

Varoitus! Tämä laite on maadoitettava. Tehdas ei vastaa vahingoista, ellei näitä turvallisuustoimenpiteitä noudateta.

LAITTEEN SELOSTUS



1. Pakastinlokero
2. Lamppu ja lämpötilansäädin
3. Säilytyshylly
4. Vihanneslokeron kansi

5. Vihanneslokero
6. Ylempi oven teline
7. Alempi oven teline
8. Pullotelineet

Huomaa: Tuotteiden jatkuvan muuttamisen takia jääkaappisi voi hieman poiketa tästä käyttöoppaasta, mutta sen toiminnot ja käyttömenetelmät ovat samanlaiset.

OVEN AVAUTUMISSUUNNAN VAIHTAMINEN

- Puoli, jolle ovi avautuu, voidaan vaihtaa oikealta puolelta (kuten toimitettu), vasemmalle puolelle, jos asennuspaikka niin vaatii.

Tarvittavat Työkalut:

1. 8 mm:n hylsyavain



2. ristikantaruuvimeisseli



3. Teräslasta tai ohutpäinen ruuvimeisseli

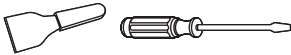

Aloita asettamalla jääkaappi selälleen, jotta pääset käsiksi sen pohjaan. Kaappi tulisi asettaa pehmeään vaahtomuovin tai vastaavan materiaalin päälle, jotta jääkaapin takaosassa olevat jäähdytysputket eivät vahingoittuisi.

1. Nosta jääkaappi pystyyn, irrota kaksi ruuvia yläpeitelevyn takaosasta, nosta sen jälkeen yläpeitelevy ja aseta se pehmustetulle pinnalle, joka suojaa naarmuuntumiselta.

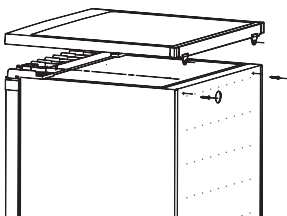

2. Irrota neljä ruuvia seuraavan kaavion mukaisesti. Nosta vasemman saranan keskiö ja aseta se varmaan paikkaan.

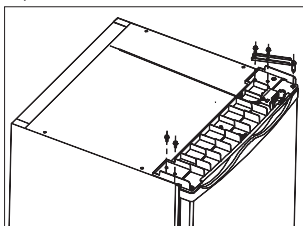

3. Nosta ovi varovasti ja aseta se pehmustetulle pinnalle, joka suojaa naarmuuntumiselta. Irrota kumpikin säätöjalka ja irrota alemman saranan suojuks ruuvaamalla pultit irti. Siirrä ne tämän jälkeen toiselle puolelle. Huomaa: 1. Saranan akseli on siirrettävä reiästä (1) reikään (2) ennen siirtoa. Kumituki on asennettava sille puolelle, jolla ei ole saranaa.

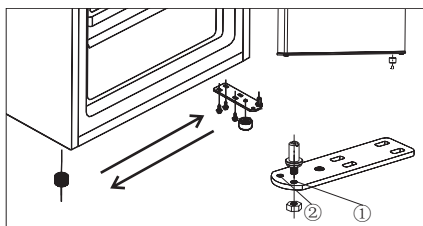

4. Aseta ovi uudelle paikalleen ja tarkista, että tappi menee rungon alaosaan olevaan läpivienttiin. Laita kansi paikalleen asettamalla ylemmän saranan keskiö ylemmän oven reikään ja kiinnittämällä se 2 ruuvilla. Vaihda muut 2 ruuvia toiselle puolelle.

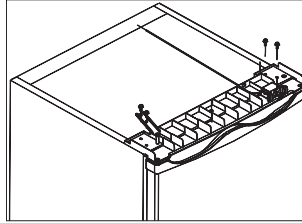

5. Aseta yläpeitelevy pakastimeen. Kiristä 2 ruuvia yläpeitelevyn takana.

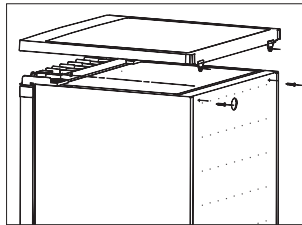

Varoitus!

Kun vaihdetaan puoli, jolle ovi avautuu, laite ei saa olla liitettynä sähköverkkoon. Irrota pistoke sähköverkosta etukäteen.

Pakastinlokeron oven suunnanvaihto

1. Pidä pakastinlokeron ovi suljettuna. Käytä apuna ruuvimeisseliä ja irrota asennuspainikkeen kiinnitysruuvi ja ota asennuspainike alas.

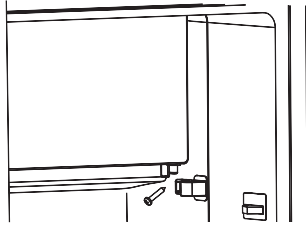

2. Raota pakastinlokeron ovea. Vedä pakastinlokeron ovi alas, samoin kansi, joka peittää yläoven laakeria (1).

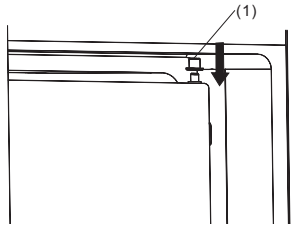

3. Käytä apuna ruuvimeisseliä, ota alas asennussalpa ja kiinnitä se tämän jälkeen toiselle puolelle.

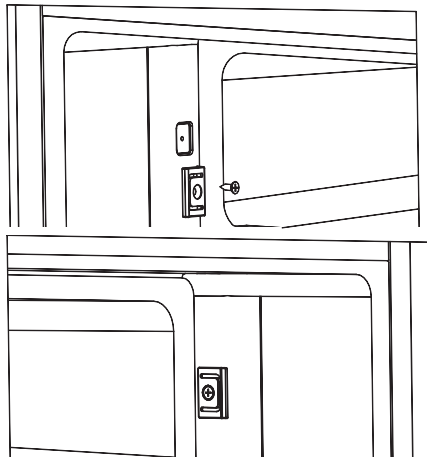

4. Käännä pakastinlokeron ovi 180°, peitä yläoven laakeri kannella ja asenna ovi sen jälkeen yläoven akselin aukkoon.

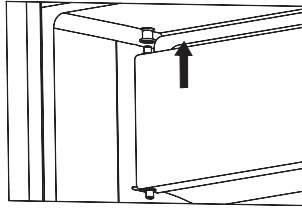

5. Pidä pakastinlokeron ovi suljettuna. Kiinnitä asennuspainike alaoven laakeriin. Paina asennuspainiketta, kunnes välystä pohjaan ei ole, ja kiinnitä sen jälkeen ruuvi.

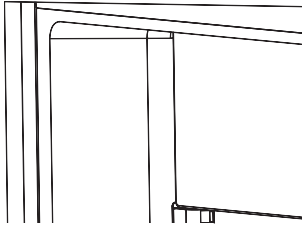

Varoitus!

1. Kun vaihdetaan puoli, jolle ovi avautuu, laite ei saa olla liitettynä sähköverkkoon. Irrota pistoke sähköverkosta etukäteen.
2. Käytä ruuviaukon suojuksia peittämään alkuperäisen asennuspaikan ruuviaukot. Ruuviaukon suojukset ovat muovipussissa.

Ovenkahvan asennus

Jos laitteesi mukana on erikseen muovipussissa toimitettu ovenkahva, voit asentaa sen seuraavasti.

1. Irrota oveassa oleva ruuvi. Pidä tai asenna ruuvin suojat sille puolelle, jolla on sarana.

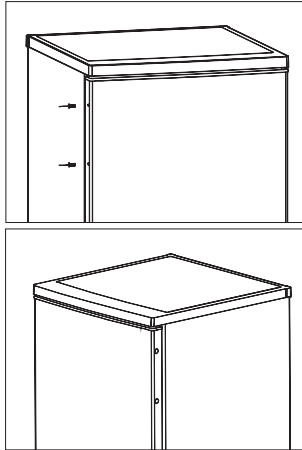

2. Sovita kädensija reikä oveen, kiinnitä sen jälkeen ovesta irrottamasi ruuvin avulla kädensija vankasti oveen.

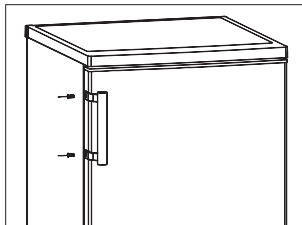

NÄYTÖN OHJAUS

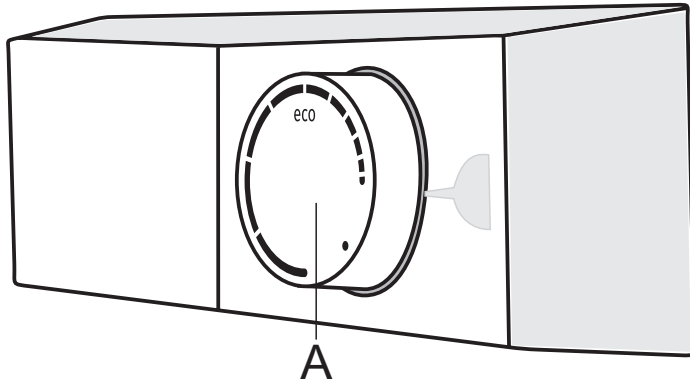

A Lämpötilan asetus ja päälle/pois -nappi

LAITTEEN KYTKEMINEN PÄÄLLE/POIS PÄÄLTÄ

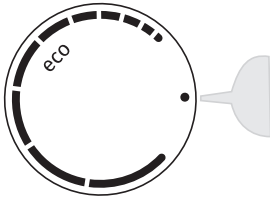

Kytkeminen päälle päältä: Kierrä valitsinta **A** myötäpäivään.

Kytkeminen pois päältä: Kierrä **A**-nappi takaisin asentoon, jossa nuoli on symbolin ● kohdalla (huomio: laite jää jännitteelliseksi, eli laitteessa on yhä sähkövirta).

LÄMPÖTILAN SÄÄTÄMINEN

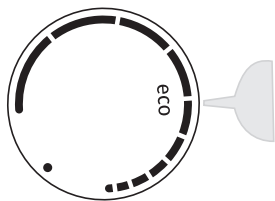

- Aseta haluamasi lämpötila kääntämällä säädintä **A** myötäpäivään, ts. oikealle.
- Ympäristön lämpötilan muutos vaikuttaa myös laitteen lämpötilaan. Suorita säätö asettamalla **A**-valitsin vastaavasti. Pitkiä viivoja lähempänä oleva asento merkitsee laitteen alhaisempaa lämpötilaa (viileämpi). Lyhyempiä viivoja lähempänä oleva asetus merkitsee korkeampaa lämpötilaa (lämpimämpi).
- **A**-valitsimen suositeltu asetus on eko-asento (katso kuva).

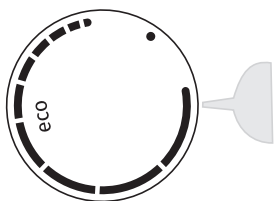

- Jos laite on asennettu huoneeseen, jonka lämpötila on alle 16 °C, suosittelemme säätämään **A**-valitsimen pisimmän viivan kohdalle.

LAITTEEN KÄYTTÖ

Varusteet

Siirrettävät hyllyt/astiat

- Laitteen mukana seuraa erilaisia lasisia ja muovisia säilytyshyllyjä tai lankatelineitä – eri malleissa on erilaisia yhdistelmiä ja eri malleissa on erilaisia toimintoja.
- Jääkaapin seinissä on ohjaimia, joihin hyllyt voidaan sijoittaa halutulla tavalla.

Irrota oven teline

- Pidä oven telineen vasenta puolta, paina toista puolta sisäänpäin ja nosta tätä sivua, kunnes se irtoaa suojasta. Sen jälkeen voit irrottaa oven telineen suojasta.

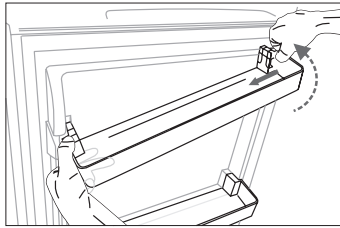

Oven telineen asennus

- Asenna ensin oven telineen vasen puoli. Paina toiseksi toista puolta ja paina tätä puolta alaspäin, kunnes se asentuu paikalleen.

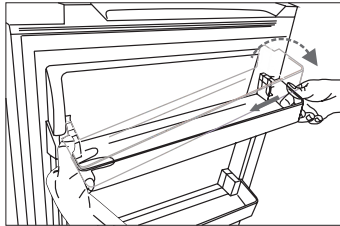

Vihanneslokeri

- Laatikko soveltuu hedelmien ja vihannesten säilytykseen.

Jääpala-astia

- Jääpalojen valmistamiseen ja säilyttämiseen.

Jääkaappiosasto

- Sellaisten erilaisten elintarvikkeiden säilyttämiseen, joita ei tarvitse pakastaa.

Pakastinlokero

- Tuoreen ruoan pakastamiseen ja pakasteiden pitkäaikaiseen säilytykseen.

Ruoan sulattaminen

- Jääkaappiosan osastossa
- Huoneenlämpötilassa
- Mikroaaltouunissa
- Kiertoilmouunissa
- Kerran sulatettua ruokaa ei saa pakastaa uudelleen

Noudata seuraavia ohjeita elintarvikkeiden pilaantumisen ehkäisemiseksi

- Jos jääkaapin ovea pidetään auki pidempiä aikoja, sen sisätilan lämpötila voi nousta merkittävästi.
- Puhdista säännöllisesti ruoan kanssa kosketuksiin joutuvat pinnat ja tyhjennysjärjestelmät, joihin pääsee käsiksi.
- Säilytä raakaa lihaa ja kalaa soveltuvissa astioissa jääkaapissa siten, että ne eivät joudu kosketuksiin muiden elintarvikkeiden kanssa, eikä niistä voi tippua nestettä muiden elintarvikkeiden päälle.
- Kahden tähden pakasteosastot soveltuvat esipakastetun ruoan säilytykseen, jäätelön säilytykseen tai valmistamiseen ja jääpalojen tekemiseen.
- Yhden, kahden tai kolmen tähden osastot eivät sovellu tuoreen ruoan pakastamiseen.

Järjestys	Osaston TYYPPI	Tavoitesäilytyslämp. [°C]	Soveltuvat elintarvikkeet
1	Jääkaappi	+2 ≤ +8	Kananmunat, kypsennetty ruoka, pakattu ruoka, hedelmät ja vihannekset, maitotuotteet, kakut, juomat ja muu ruoka, jota ei voi pakastaa.
2	(***)* - pakastin	≤ -18	Merenelevät (kala, katkaravut, äyriäiset), makean veden elävät ja lihatuotteet (suositeltu aika on 3 kuukautta - ravintoarvo ja maku heikkenevät ajan myötä), soveltuu pakastetulle tuoreelle ruoalle.
3	*** - pakastin	≤ -18	Merenelevät (kala, katkaravut, äyriäiset), makean veden elävät ja lihatuotteet (suositeltu aika on 3 kuukautta - ravintoarvo ja maku heikkenevät ajan myötä). Ei sovellettu tuoreen ruoan pakastukseen.
4	** - pakastin	≤ -12	Merenelevät (kala, katkaravut, äyriäiset), makean veden elävät ja lihatuotteet (suositeltu aika on 2 kuukautta - ravintoarvo ja Maku heikkenevät ajan myötä). Ei sovellettu tuoreen ruoan pakastukseen.
5	* - pakastin	≤ -6	Merenelevät (kala, katkaravut, äyriäiset), makean veden elävät ja lihatuotteet (suositeltu aika on 1 kuukausi - ravintoarvo ja maku heikkenevät ajan myötä). Ei sovellettu tuoreen ruoan pakastukseen.
6	0 star	-6 ≤ 0	Tuore porsaanliha, nauta, kala, kana, jotkut pakatut ainekset jne. (suositellaan syötäväksi samana päivänä, mieluiten viimeistään 3 päivän kuluessa). Osittain pakatut/käärityt jalostetut elintarvikkeet (ruoka, jota ei voi pakastaa)

7	Jäähdytys	$-2 \leq +3$	Tuore/pakastettu porsaanliha, nauta, kana, makean veden elävät jne.(7 päivää alle 0 °C:ssa, yli 0 °C:n lämpötilassa suositellaan syötävän samana päivänä, mieluiten viimeistään 2 päivän kuluessa). Merenelävät (alle 0 asteessa 15 päivää, ei suositella säilytettäväksi yli 0 °C:ssa)
8	Tuore ruoka	$0 \leq +4$	Tuore porsaanliha, nauta, kala, kana, kypsennetty ruoka jne. (suositellaan syötäväksi samana päivänä, mieluiten viimeistään 3 päivän kuluessa)
9	Viini	$+5 \leq +20$	Punaviini, alkoviini, kuohuviini jne.

Huomio: säilytä erilaisia elintarvikkeita säilytysosastojen tai ostettujen tuotteiden suositeltujen säilytyslämpötilojen mukaisesti.

- Jos jääkaappi on pidemmän aikaa tyhjänä, kytke se pois päältä, sulata, puhdista ja kuivaa se, ja jätä ovi auki, jotta laitteeseen ei pääse muodostumaan hometta.

Juomavesiautomaatin puhdistus (koskee tuotteita, joissa on juomavesiautomaatti):

- puhdista vesisäiliöt, jos niitä ei ole käytetty 48 tuntiin, huuhtelee vesijärjestelmä.

KÄYTÄNNÖLLISIÄ VINKKEJÄ JA OHJEITA

Energiansäästövihjeitä

Suosittellemme, että noudatat seuraavia vihjeitä energian säästämiseksi.

- Vältä oven auki pitämistä pitkään.
- Varmista, että laite on loitolla lämmönlähteistä (suora auringonvalo, sähköuunit tai liedet tms.).
- Älä säädä lämpötilaa liian kylmäksi.
- Älä säilytä laitteessa lämmintä ruokaa tai haihtuvia nesteitä.
- Sijoita laite hyvin tuuletettuun huoneeseen, jossa ei ole kosteutta. Katso ohjeet kappaleesta Uuden laitteesi asennus
- Mikäli kaaviossa näytetään vetolaatikoiden, vihanneslokeron ja hyllyjen oikea yhdistelmä, älä vaihda sitä, koska se energiatehokkain järjestely.

Vihjeitä kylmäsäilytykseen

- Älä aseta kuumia ruoka-aineita suoraan jääkaappiin tai pakastimeen. Sen sisälämpötila nousee, jolloin kompressori kuormittuu enemmän ja kuluttaa enemmän energiaa.
- Peitä tai kääri elintarvikkeet, erityisesti voimakkaan tuoksuiset.
- Sijoita elintarvikkeet asianmukaisesti niin, että ilma pääsee kiertämään vapaasti ympärillä.
- Liha (kaikki lajit) Kääri elintarvikkeille sopivaan polyeteenikelmuun ja sijoita lasihyllylle vihanneslokeron päälle. Noudata aina elintarvikkeiden säilytysaikoja ja valmistajien ilmoittamia viimeisiä käyttöpäiviä.
- Kypsennetty ruoka, kylmät ruokalajit tms.: Peitä ja sijoita mille tahansa hyllylle.
- Hedelmät ja vihannekset: Säilytä niitä laitteessa olevassa erikoislaatikossa.
- Voi ja juusto: Kääri ne ilmatiiviiseen folioon tai muovikelmuun.
- Maitopullot: Pidä kansi paikallaan ja sijoita oven telineeseen.

Vihjeitä pakastamiseen

- Kun käynnistät laitteen käyttökatkon jälkeen. Anna laitteen käydä vähintään 2 tuntia suurimmalla teholla, ennen kuin asetat ruokaa pakastinosaan.
- Pakkaa ruoka pieniin annoksiin, jotta ne jäätyvät nopeammin ja kokonaan. Sen jälkeen voit sulattaa vain tarvitsemasi määrään.
- Kääri ruoka alumiinifolioon tai polyeteenikalvoon (muoviin) ja varmista, että pakkaukset ovat ilmatiiviitä.
- Älä anna tuoreen, vielä jäätyttömän ruoan koskettaa pakasteisiin, jottei niiden lämpötila nouse.
- Jos jäiset tuotteet otetaan käyttöön heti pakastinlokerosta ulos ottamisen jälkeen, ne voivat aiheuttaa paleltumia ihoon.
- Suosittelemme, että merkitset ja päiväät jokaisen pakastepakkauksen, jotta pysyt selvillä säilytysajoista.

Vihjeitä pakasteiden säilytykseen

- Varmista, että jälleenmyyjä on säilyttänyt teollisesti pakastettuja elintarvikkeita oikein.
- Sulanut ruoka pilaantuu nopeasti, eikä sitä saa pakastaa uudelleen.
- Älä ylitä elintarvikevalmistajan ilmoittamaa säilytysaikaa. Huomaa: Jos laite sisältää tähän liittyviä varusteita ja toimintoja.

PUHDISTUS JA HOITO

Hygieenisistä syistä laitteen sisäpuoli, myös sisäpuolen varusteet, on puhdistettava säännöllisesti. Laite on puhdistettava ja huollettava ainakin kahden kuukauden välein.

Varoitus!

Laite ei saa olla kytkettynä verkkovirtaan puhdistuksen aikana. Sammuta laite ja irrota pistoke pistorasiasta ennen puhdistusta, katkaise virta pääkytkimestä tai automaattisulakkeesta.

Huomaa!

- Poista ruoka laitteesta ennen puhdistusta. Säilytä sitä kylmässä paikassa hyvin peitettynä.
- Älä puhdista laitetta höyrypesurilla. Sähköosiin voi kerääntyä kosteutta.
- Kuuma höyry voi vahingoittaa muoviosia.
- Eteeriset öljyt ja orgaaniset liuottimet voivat syövyttää muoviosia, esim. sitruunamehu tai appelsiininkuoret, voihapo tai etikkahappoa sisältävät puhdistusaineet.
- Älä käytä hankaavia puhdistusaineita.
- Puhdista laite ja sisäpuolen varusteet liinalla ja haalealla vedellä. Voit käyttää myös kaupassa myytäviä astianpesuaineita.
- Pyyhi puhtaalla vedellä ja puhtaalla pyyhkeellä puhdistuksen jälkeen.
- Pölyn kerääntyminen lauhduttimeen lisää energiankulutusta. Puhdista laitteen takana oleva lauhdutin kerran vuodessa pehmeällä harjalla tai pölynimurilla. (Ainoastaan ulkopuoliselle lauhduttimella varustetut mallit.)
- Tarkista jääkaappiosan takaseinässä oleva veden poistoaukko.
- Avaa tukkeutunut poistoaukko esimerkiksi pehmeällä puikolla, ja varo vahingoittamasta kaappia terävillä esineillä. Laitteen saa ottaa käyttöön vasta, kun se on täysin kuiva.

Sulatus

Tuoreiden elintarvikkeiden säilytysosan sulatus

- Sulatustoiminnosta syntyvä vesi johdetaan automaattisesti tyhjennysputkea pitkin koneen takana olevalle keräystasolle.

Pakasteiden säilytysosan sulatus

- Pakastinlokeroa sulatus tehdään käsin. Ota elintarvikkeet ulos ennen sulatusta.
- Ota jääastia ja vetolaatikat ulos tai aseta ne tilapäisesti tuoreiden elintarvikkeiden säilytysosaan.

- Voit nopeuttaa sulatusta asettamalla kulhollisen lämmintä (n. 50 °C) vettä pakastinlokeroon ja raaputtaa jäätä ja huurretta pois sulatuslastalla. Muista palauttaa lämpötilansäätimen nappi tämän jälkeen alkuperäiseen asentoonsa.
- Emme suosittele käyttämään pakastinlokeron sulattamiseen kuumaa vettä tai hiustenkuivainta, koska ne voivat aiheuttaa sisäpinnan vääntymistä.
- Emme myöskään suosittele raaputtamaan jäätä ja huurretta tai erottamaan elintarvikkeita niiden kanssa yhtä aikaa pakastetuista astioista terävillä työkaluilla tai puisilla työkaluilla, jotta sisäpinta tai höyrystimen pinta eivät vahingoitu.

Huomaa! Laite on sulatettava vähintään ainakin kerran kuussa. Jos käytön aikana ovea on avattu erittäin kosteissa oloissa, suosittelemme sulattamaan kahden viikon välein.

Laitteen poistaminen käytöstä

- Tyhjennä laite.
- Ota pistoke irti pistorasiasta.
- Puhdista laite perusteellisesti (katso kohta Puhdistus ja hoito).
- Jätä ovi auki hajujen muodostumisen estämiseksi.

VIANETSINTÄ

Varoitus! Laite on aina irrotettava virtalähteestä ennen vianetsintää. Vain pätevä sähköasentaja tai muu henkilöstö saa suorittaa muuta kuin tässä oppaassa mainittua vianetsintää.

Tärkeää! Laitetta saavat korjata ainoastaan pätevät huoltoteknikot. Väärin tehdyt korjaukset voivat aiheuttaa käyttäjälle vakavia vaaratilanteita. Jos laite tarvitsee korjausta, ota yhteyttä erikoismyymälääsi tai paikalliseen asiakaspalvelukeskukseen.

Ongelma:	Mahdollinen syy	Ratkaisu
Laite ei toimi	• Laite ei ole kytketty päälle.	• Kytke virta laitteeseen.
	• Virtapistoke ei ole liitetty tai on löysällä.	• Kytke pistoke seinäpistorasiaan.
	• Sulake on palanut tai viallinen.	• Tarkasta sulake, vaihda tarvittaessa.
	• Pistorasiassa on vikaa.	• Vialliset osat on korjautettava sähköasentajalla.
Laite jäähdyttää liikaa.	• Lämpötila on asetettu liian kylmäksi.	• Säädä lämpötilansäädin väliaikaisesti lämpimämmälle.
Ruoka on liian lämmintä.	• Lämpötilaa ei ole asetettu oikein.	• Katso alkuosan Lämpötilan asetus -osio.
	• Ovi on ollut auki liian kauan.	• Avaa ovi vain niin pitkäksi aikaa kuin tarpeen.
	• Laitteeseen on laitettu suuri määrä lämmintä ruokaa viimeisten 24 tunnin kuluessa.	• Säädä lämpötila väliaikaisesti kylmemmäksi.
	• Laite on lähellä lämpölähdettä.	• Katso alkuosan sijoittamista koskeva osio.
Sisävalot eivät toimi.	• Lamppu on viallinen.	• Katso kohdasta ”Lampun vaihtaminen”.

Ongelma:	Mahdollinen syy	Ratkaisu
Huurretta muodostuu paljon, mahdollisesti myös oven tiivisteeseen.	<ul style="list-style-type: none"> Oven tiiviste ei ole tiivis (mahdollisesti oven kääntämisen jälkeen). 	<ul style="list-style-type: none"> Lämmitä oven tiivisteeseen vuotavia kohtia varovasti hiustenkuivaajalla (joka on viileällä puhalluksella). Muotoile samalla lämmitettyä oven tiivistettä kädellä, kunnes se istuu tiukasti.
Epätavallisia ääniä.	<ul style="list-style-type: none"> Laite ei ole tasapainossa. 	<ul style="list-style-type: none"> Säädä jalat uudelleen.
	<ul style="list-style-type: none"> Laite koskettaa seinää tai muita esineitä. 	<ul style="list-style-type: none"> Siirrä laitetta hieman.
	<ul style="list-style-type: none"> Laitteen takaosassa oleva osa, esim. putki, koskettaa toista laitteen osaa tai seinää. 	<ul style="list-style-type: none"> Taita osa tarvittaessa varovaisesti pois tieltä.
Kompressor ei käynnisty heti lämpötilan muuttamisen jälkeen.	<ul style="list-style-type: none"> Tämä on normaalia, vikaa ei ole. 	<ul style="list-style-type: none"> Kompressor käynnistyy hetken kuluttua.
Vettä lattialle tai säilytyshyllyillä.	<ul style="list-style-type: none"> Veden tyhjennysaukko on tukossa. 	<ul style="list-style-type: none"> Katso kohta Puhdistus ja hoito.

Lampun vaihtaminen

Varoitus! KÄYTTÄJÄ EI SAA VAIHTAA vahingoittunutta lamppua!

Kokemattoman henkilön vaihtama lamppu voi aiheuttaa vamman tai vakavan toimintahäiriön. Vaarojen välttämiseksi korjaajan on oltava pätevä henkilö. Ota yhteyttä paikalliseen huoltokeskukseen ja pyydä apua.

Ennen lampun vaihtamista sammuta laite ja irrota pistoke tai vedä virrankatkaisijan sulake irti.

- Lampun tiedot: 220–240 V, maks. 15 W.
- Irrota sähköverkon pistoke. Lampun vaihtamiseksi irrota ruuvi.
- Paina lampun suojaa ja liu'uta sitä taaksepäin.
- Vaihda viallinen lamppu.
- Kiinnitä lampun suoja ja ruuvi takaisin.
- Laita jääkaappi takaisin toimintaan.

LAITTEEN HÄVITTÄMINEN

Laitteen hävittäminen kotitalousjätteenä on kielletty.

Pakkausmateriaalit

Kierrätys symboleilla varustetut pakkausmateriaalit ovat kierrätettäviä. Vie pakkaus sopivaan jätteenkeräyspisteeseen, josta se kierrätetään.

Ennen laitteen hävittämistä

1. Vedä pistoke pistorasiasta.
2. Katkaise virtajohto pistokkeineen. Hävitä ne.

Varoitus! Jääkaapit sisältävät kylmäainetta ja eristekaasuja. Kylmäaine ja kaasut on hävitettävä ammattilaisten toimesta, sillä ne voivat aiheuttaa silmävaurioita tai tulipalon. Varmista, ettei kylmäainepiirin putkisto ei ole vahingoittunut, kun luovutat kaapin hävitettäväksi asianmukaisesti.

	TUOTTEEN OIKEA HÄVITTÄMINEN
	Tuotteessa tai sen pakkauksessa oleva symboli ilmaisee, että tuotetta ei saa käsitellä tavallisena kotitalousjätteenä. Tuote on toimitettava valtuutettuun sähkö- ja elektroniikkalaitteiden keräyskeskukseen. Tuotteen oikea hävittäminen auttaa ehkäisemään haitallisia vaikutuksia ympäristöön ja ihmisten terveyteen, mitä voisi tapahtua tuotteen virheellisen hävittämisen seurauksena. Saadaksesi yksityiskohtaista tietoa tuotteen hävittämisestä ja käsittelystä ota yhteyttä jätehuollosta vastaaviin kunnallisiin viranomaisiin, jätehuoltopalveluun tai liikkeeseen, josta ostit tuotteen.

UPO
Gorenje Group Nordic
PL 2600
00002 HELSINKI
FINLAND
kodinkoneet@gorenjegroup.com
<http://www.upo.fi/>